

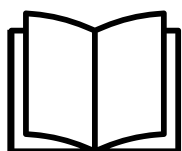

MIRROR-LED80-ALBA **MIRROR-LED100-ALBA**



IT Guida all'installazione
EN Installation guide

FR Guide d'installation
DE Installationsanleitung

01

IT Materiale
EN Equipment

FR Matériel
DE Material

MiBYMi



INCL

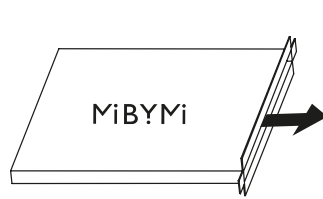

Specchio
Mirror

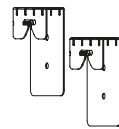

Staffe
Brackets

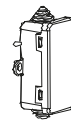

Connettore
Connector

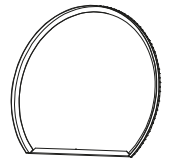

Kit Illuminazione
Lighting Kit



~~**INCL**~~

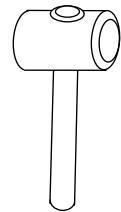
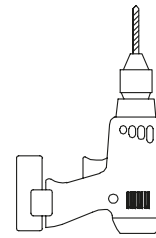
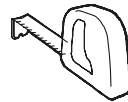
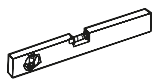

~~**INCL**~~

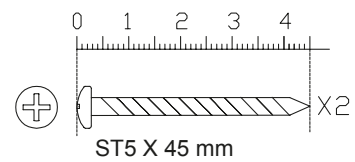
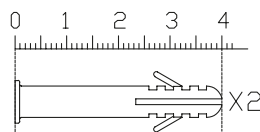

02

IT Sicurezza
EN Safety

FR Sécurité
DE Sicherheitsmaßnahmen

MiBYMi

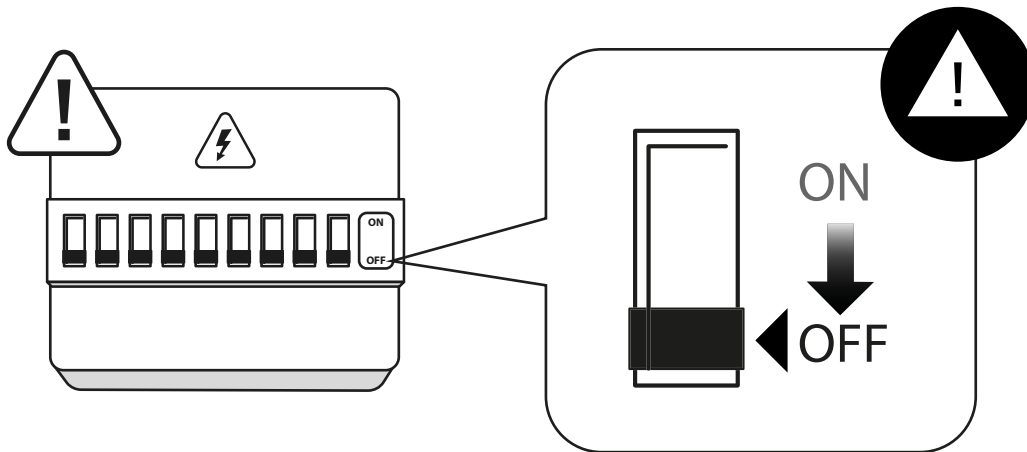

ATTENZIONE: La lampada deve essere installata da un elettricista qualificato secondo le norme sul cablaggio in vigore nel paese d'installazione. L'alimentazione deve essere scollegata prima di procedere all'installazione, alla manutenzione o alla pulizia. Ritirare il fusibile o staccare il salvavita, assicurarsi che non venga riattaccato. Prima di procedere al foraggio, verificare l'assenza di cablaggio o tubi preesistenti e non visibili per evitare danni all'impianto. Nessuno, soprattutto nessun bambino, deve trovarsi nelle vicinanze dell'area di lavoro. Verificare se le caratteristiche elettriche di questa lampada siano compatibili con il vostro impianto. Quando usate degli apparecchi elettrici, rispettare le precauzioni di sicurezza di base per evitare rischi d'incendio, di shock elettrico o di danni corporali. Se il cavo flessibile esterno di questo apparecchio è danneggiato, deve essere sostituito dal fabbricante, o dal suo servizio post-vendita, o da qualsiasi persona con qualifica equivalente solo per evitare qualsiasi rischio. Il cavo flessibile esterno deve essere sostituito solo da un cavo con le stesse caratteristiche: H05VV-F 2 x 1 mm².

WARNING: The lamp must be installed by a qualified electrician in accordance with the wiring regulations in force in the country of installation. The power supply must be disconnected before proceeding with installation, maintenance, or cleaning. Remove the fuse or switch off the circuit breaker and ensure it cannot be reconnected during the process. Before drilling, check for the absence of any existing and non-visible wiring or pipes to avoid damage to the system. No one, especially children, should be near the work area. Verify that the electrical specifications of this lamp are compatible with your electrical system. When using electrical devices, always follow basic safety precautions to avoid the risk of fire, electric shock, or personal injury. If the external flexible cable of this device is damaged, it must be replaced by the manufacturer, its after-sales service, or a similarly qualified person to avoid any risk. The external flexible cable must only be replaced with a cable of the same specifications: H05VV-F 2 x 1 mm².

ATTENTION: La lampe doit être installée par un électricien qualifié conformément aux normes de câblage en vigueur dans le pays d'installation. L'alimentation électrique doit être coupée avant toute installation, maintenance ou nettoyage. Retirez le fusible ou désactivez le disjoncteur, et assurez-vous qu'il ne puisse pas être réactivé pendant l'intervention. Avant de percer, vérifiez qu'il n'y a pas de câbles ou de conduites invisibles déjà présents afin d'éviter tout dommage au système. Personne, en particulier aucun enfant, ne doit se trouver à proximité de la zone de travail. Assurez-vous que les caractéristiques électriques de cette lampe sont compatibles avec votre installation. Lors de l'utilisation d'appareils électriques, respectez les précautions de sécurité de base pour éviter tout risque d'incendie, d'électrocution ou de blessure. Si le câble flexible externe de cet appareil est endommagé, il doit être remplacé par le fabricant, son service après-vente ou une personne qualifiée équivalente, afin d'éviter tout danger. Le câble flexible externe doit être remplacé uniquement par un câble aux mêmes caractéristiques : H05VV-F 2 x 1 mm².

ACHTUNG: Die Leuchte muss von einer qualifizierten Elektrofachkraft gemäß den geltenden Installationsvorschriften des Landes installiert werden. Vor der Installation, Wartung oder Reinigung muss die Stromversorgung unterbrochen werden. Entfernen Sie die Sicherung oder schalten Sie den Leistungsschalter aus und stellen Sie sicher, dass er während der Arbeiten nicht wieder eingeschaltet werden kann. Bevor Sie bohren, prüfen Sie, ob sich keine unsichtbaren Kabel oder Leitungen im Bereich befinden, um Schäden am System zu vermeiden. Niemand – insbesondere keine Kinder – darf sich in der Nähe des Arbeitsbereichs aufhalten. Stellen Sie sicher, dass die elektrischen Eigenschaften dieser Leuchte mit Ihrer Installation kompatibel sind. Beim Umgang mit elektrischen Geräten sind grundlegende Sicherheitsvorkehrungen zu beachten, um Brandgefahr, Stromschlag oder Verletzungen zu vermeiden. Wenn das externe flexible Kabel dieses Geräts beschädigt ist, muss es vom Hersteller, seinem Kundendienst oder einer entsprechend qualifizierten Person ersetzt werden, um Gefahren zu vermeiden. Das externe flexible Kabel darf nur durch ein Kabel mit denselben Eigenschaften ersetzt werden: H05VV-F 2 x 1 mm².

03

IT Sicurezza
EN Safety

FR Sécurité
DE Sicherheitsmaßnahmen

MiBYMi

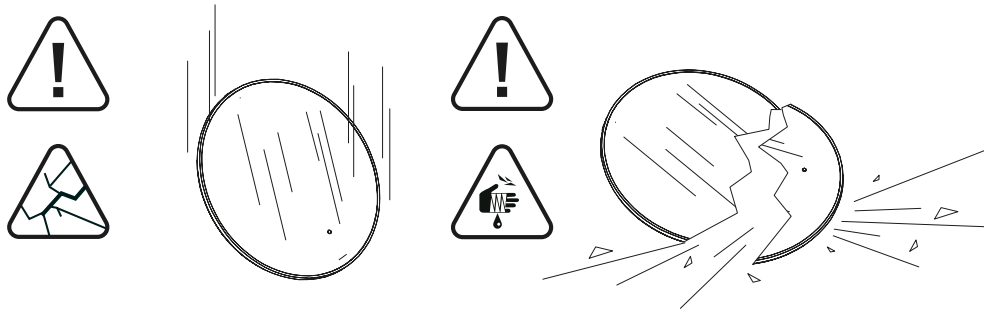

ATTENZIONE: Per evitare un eventuale rischio di ribaltamento, dell'oggetto deve essere saldamente fissato alla parete, mediante il dispositivo di fissaggio fornito. Verificare l'adeguatezza e la solidità della parete per essere sicuri che la stessa possa sopportare il carico del mobile e resistere alle forze generate a livello di fissaggi. Un montaggio non effettuato correttamente può provocare la caduta dell'oggetto e lesioni gravi alle persone. In caso di dubbio circa l'installazione rivolgetevi a un rivenditore specializzato o contattare un professionista, *Utilizzare viti, rondelle e pernotti (non inclusi) adeguati al tipo di materiale della vostra parete. Per informazioni su viti e ferramenta adatti alla vostra parete, rivolgetevi a un rivenditore specializzato.

WARNING: To prevent the risk of tipping over, the furniture/object must be securely fastened to the wall using the provided fixing device. Check the suitability and strength of the wall to ensure it can support the weight of the furniture and withstand the forces generated at the fixing points. Incorrect installation may result in the furniture/object falling and causing serious injury. If you are unsure about the installation, consult a specialized retailer or contact a professional. Use appropriate screws, washers, and wall plugs (not included) suitable for the type of wall material. For information about suitable screws and hardware for your wall, consult a specialized retailer.

ATTENTION: Pour éviter tout risque de basculement, le meuble/l'objet doit être solidement fixé au mur à l'aide du dispositif de fixation fourni. Vérifiez l'adéquation et la solidité du mur afin de vous assurer qu'il peut supporter la charge du meuble et résister aux forces exercées au niveau des fixations. Un montage incorrect peut entraîner la chute du meuble/de l'objet et causer des blessures graves. En cas de doute concernant l'installation, consultez un revendeur spécialisé ou contactez un professionnel. Utilisez des vis, rondelles et chevilles (non incluses) adaptées au matériau de votre mur. Pour toute information sur les vis et la quincaillerie appropriées, adressez-vous à un revendeur spécialisé.

ACHTUNG: Um ein mögliches Umkippen zu vermeiden, muss das Möbelstück mit dem mitgelieferten Befestigungsset sicher an der Wand befestigt werden. Überprüfen Sie die Eignung und Stabilität der Wand, um sicherzustellen, dass sie das Gewicht des Möbelstücks tragen und den durch die Befestigung erzeugten Kräften standhalten kann. Eine unsachgemäße Montage kann zum Herabfallen des Möbelstücks und zu schweren Verletzungen führen. Im Zweifelsfall wenden Sie sich an einen Fachhändler oder kontaktieren Sie eine Fachkraft.

04

IT Preparazione FR Préparation
 EN Preparation DE Vorbereitung

MiBYMi

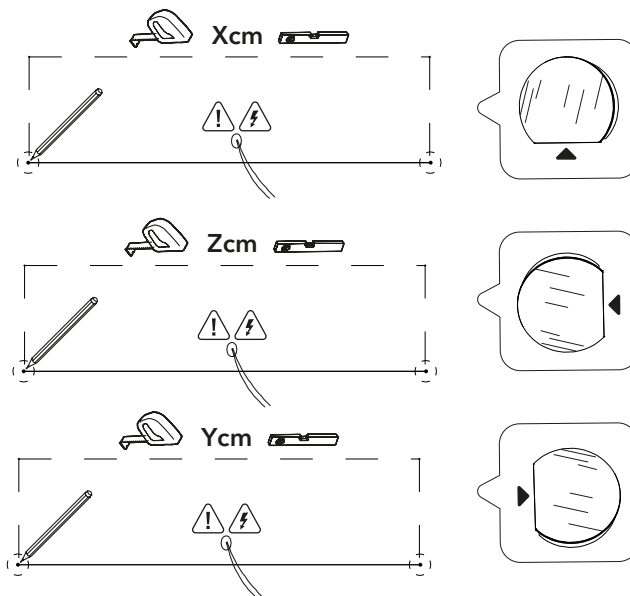
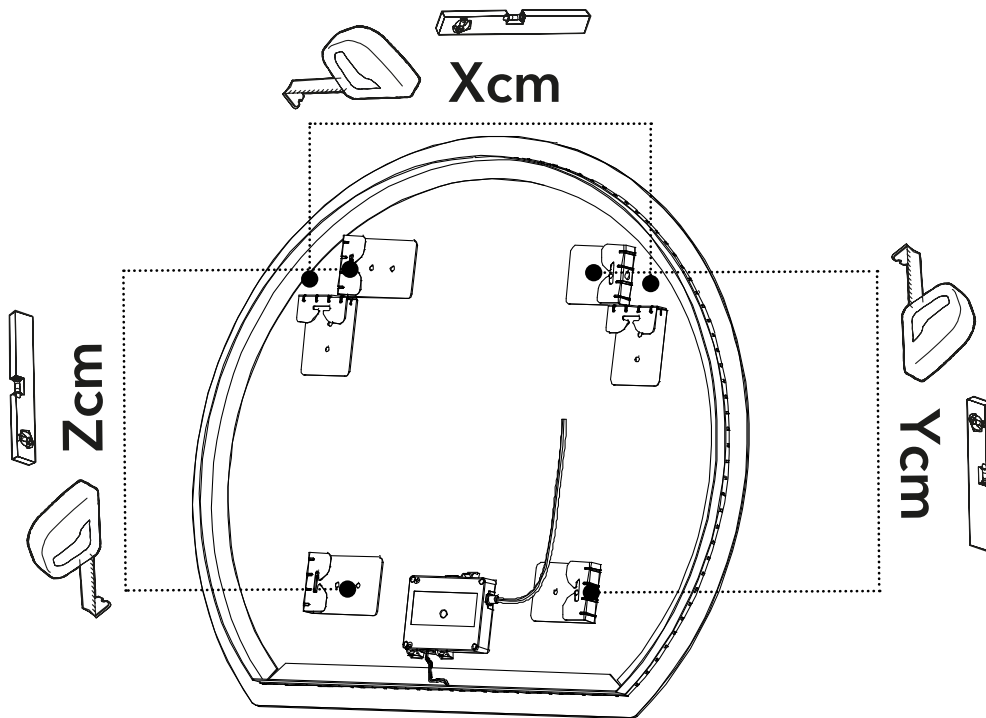

MIRROR-LED80-ALBA	X = 450mm	Y-Z = 380mm
MIRROR-LED100-ALBA	X = 600mm	Y-Z = 500mm

05

IT Montaggio
EN Installation

FR Installation
DE Installation

MiBYMi

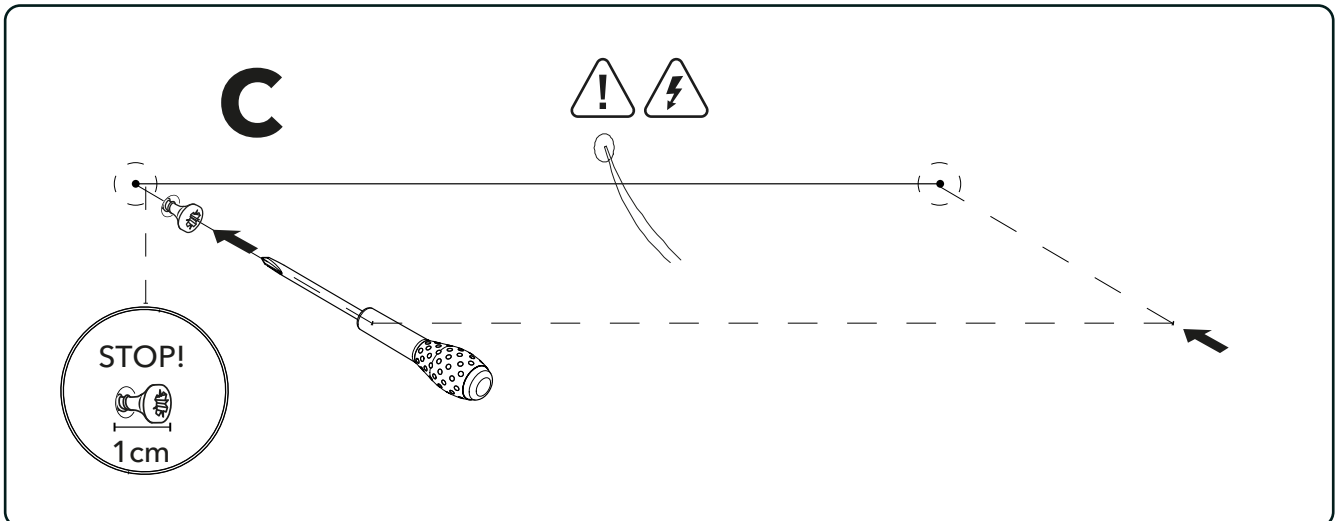
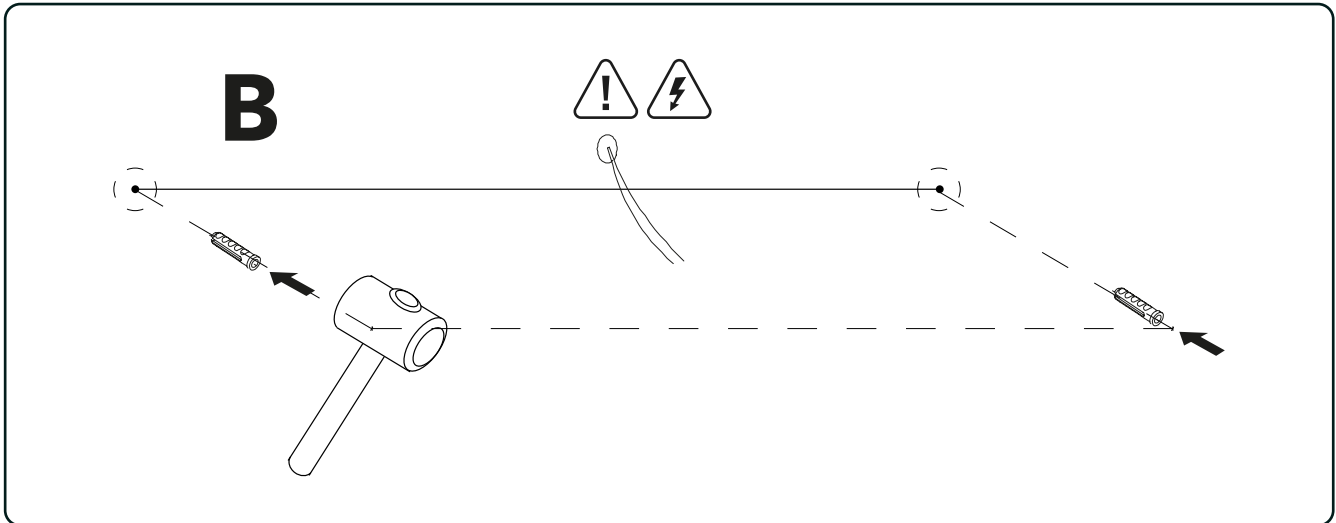
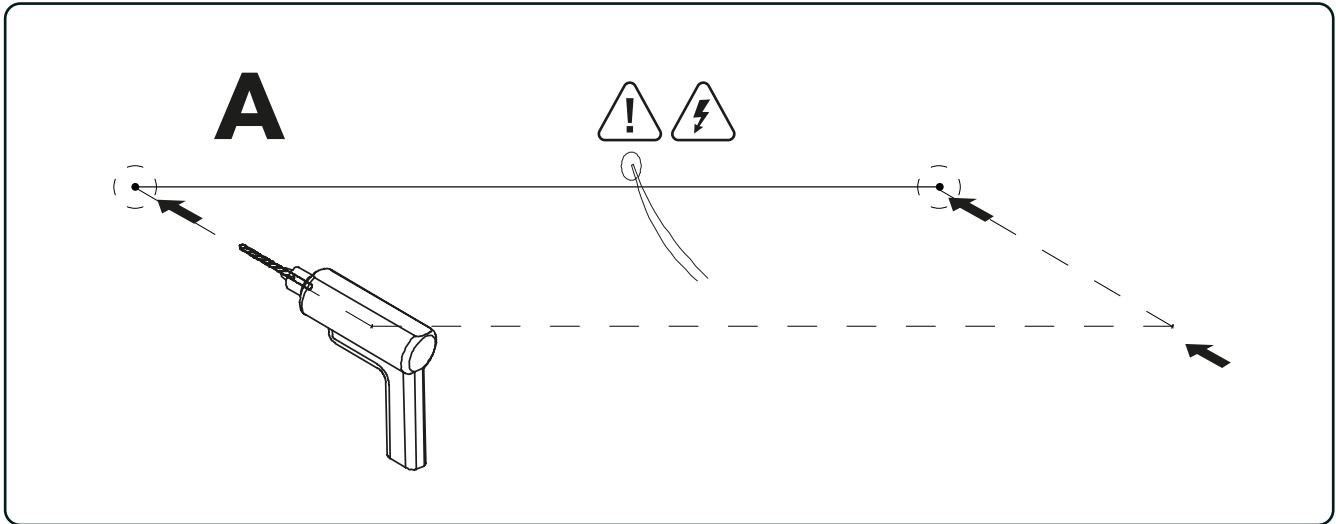

06

IT Montaggio
EN Installation

FR Installation
DE Installation

MiBYMi

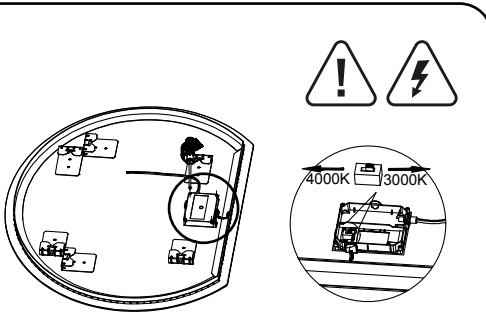
A ▶ 

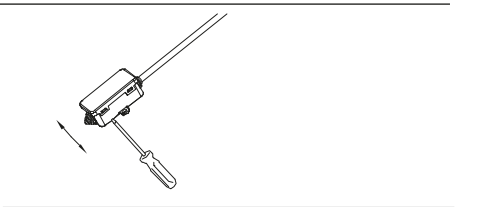
B ▶ 

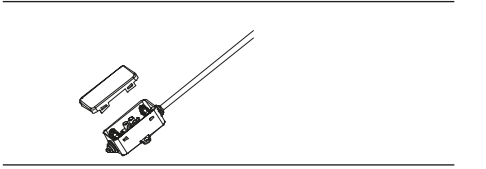
C ▶ 

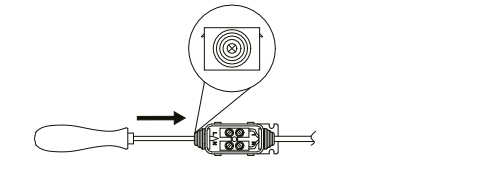
D ▶ 

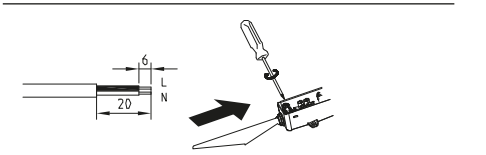
E ▶ 

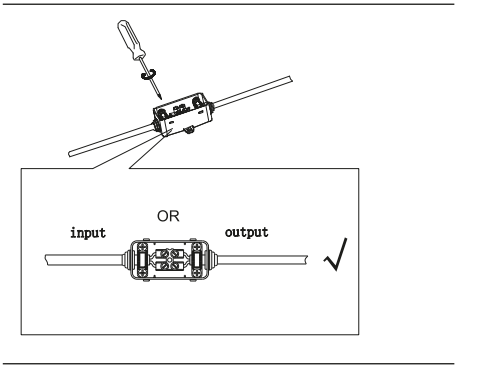
F ▶ 

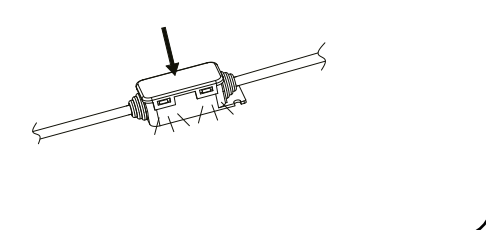
G ▶ 

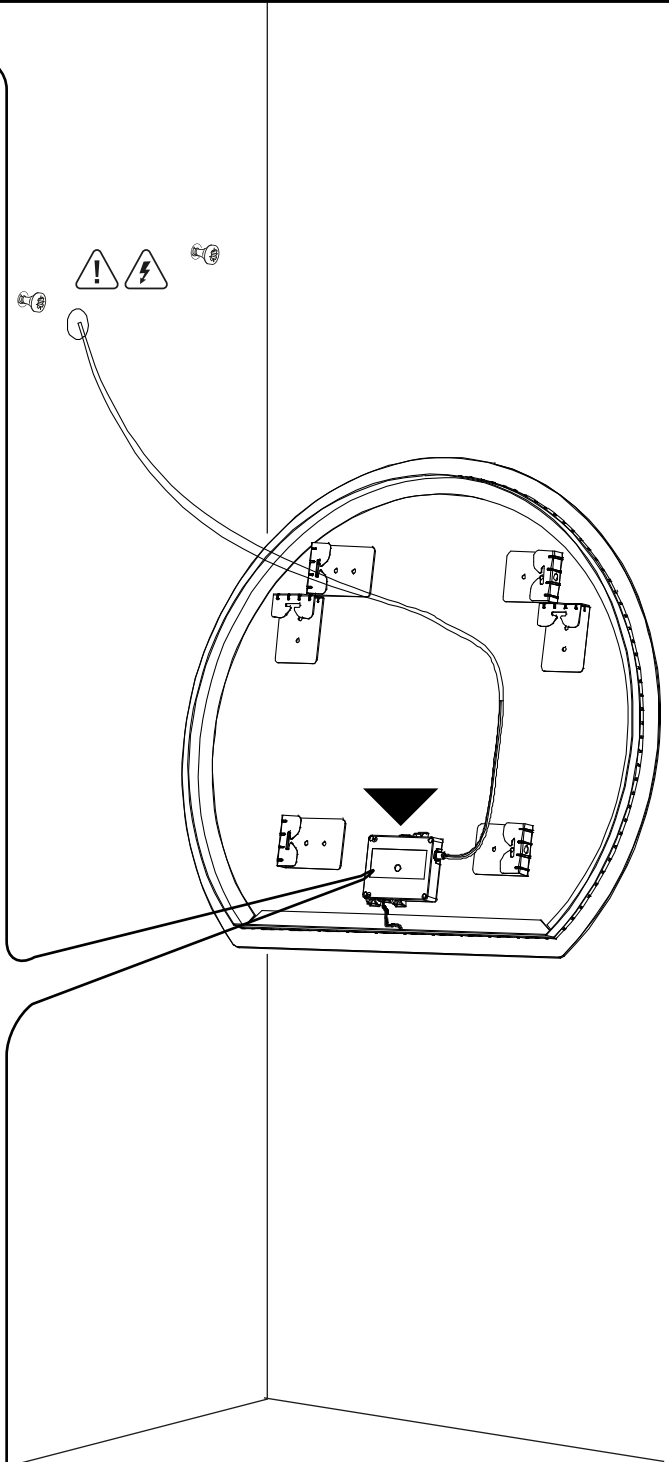

07

IT Fissaggio
EN Fixing

FR Fixation
DE Befestigung

MiBYMi

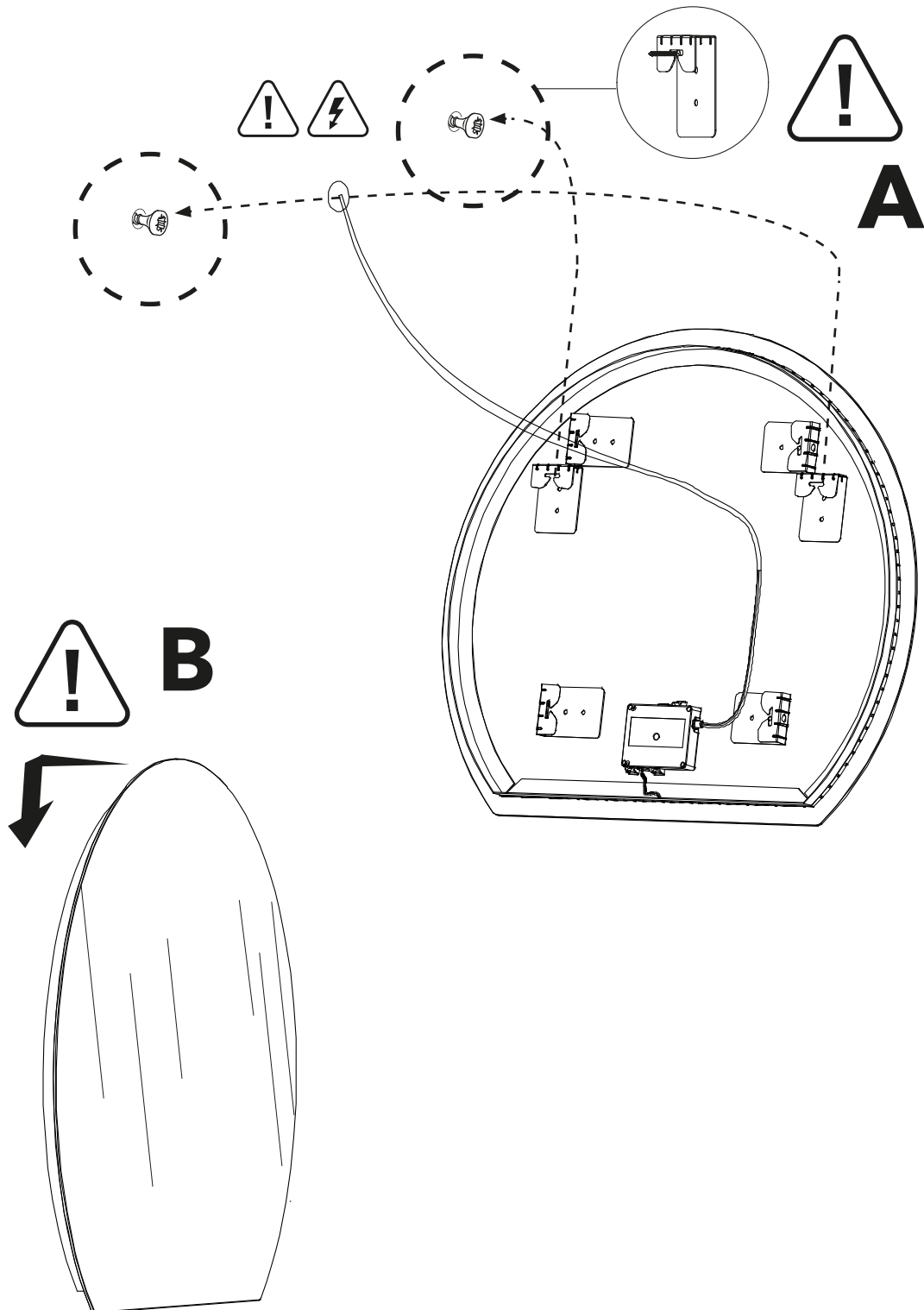

08

IT Accensione
EN Ignition

FR Allumage
DE Zündung

MiBYMi

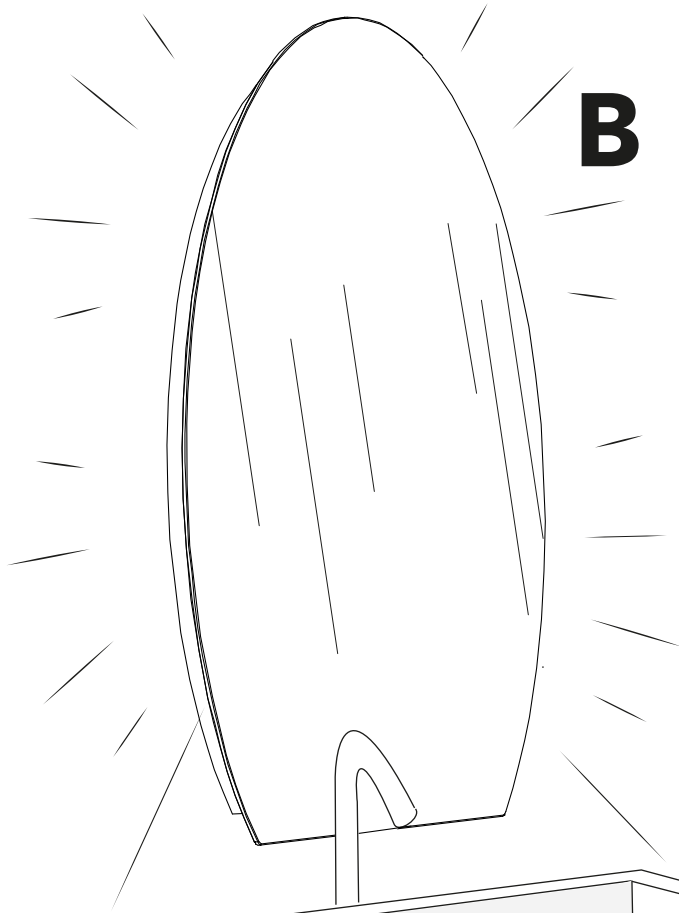

A ON/OFF

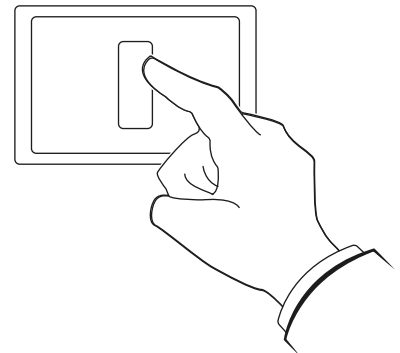

10

IT Pulizia
EN Cleaning

FR Nettoyage
DE Reinigung

MiBYMi

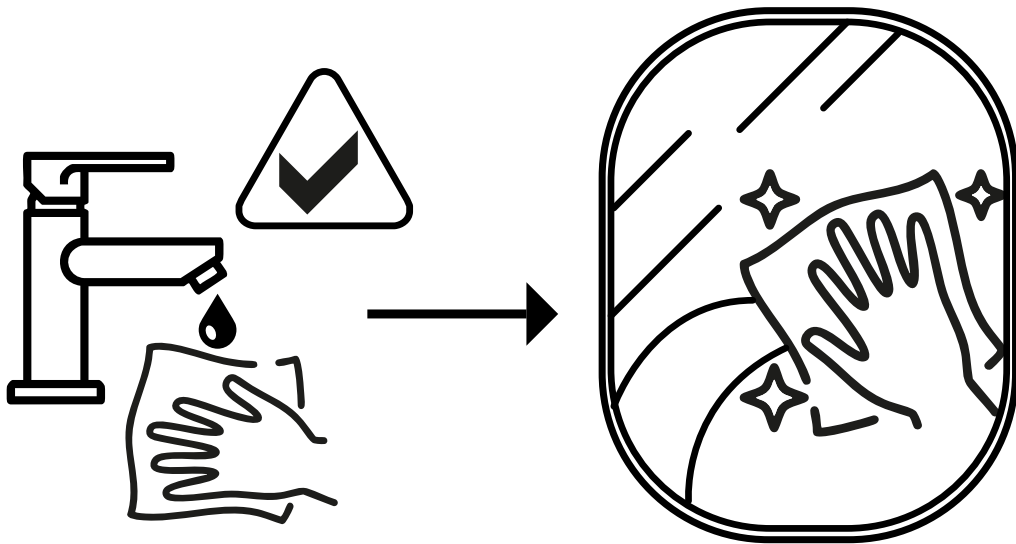
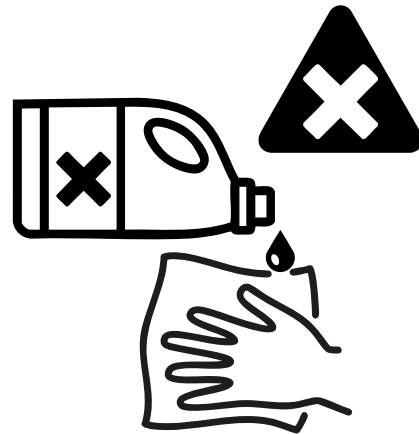



IT Simboli EN Symbols

FR Symboles DE Symbole

MiBYMi

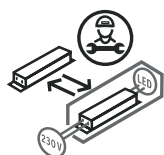

IT: Il driver contenuto in questo apparecchio di illuminazione deve essere sostituito solo dal produttore, dal suo agente di manutenzione o da una persona con qualifiche equivalenti. Pericolo, rischio di scosse elettriche.

EN: The driver contained in this luminaire must only be replaced by the manufacturer, its maintenance agent, or a person with equivalent qualifications. Danger, risk of electric shock.

FR: Le driver contenu dans ce luminaire ne doit être remplacé que par le fabricant ou son agent de maintenance ou une personne de qualification équivalente. Danger, risque de chocs électriques.

DE: Der in dieser Leuchte enthaltene Treiber darf nur vom Hersteller, dessen Wartungsdienst oder einer Person mit gleichwertiger Qualifikation ersetzt werden. Achtung, Stromschlaggefahr.

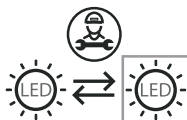

IT: Il LED contenuto in questo apparecchio di illuminazione deve essere sostituito solo dal produttore, dal suo agente di manutenzione o da una persona con qualifiche equivalenti. Pericolo, rischio di scosse elettriche.

EN: The LED contained in this lighting fixture must be replaced only by the manufacturer, its maintenance agent, or a person with equivalent qualifications. Danger, risk of electric shock.

FR: La LED contenue dans ce luminaire doit être remplacée uniquement par le fabricant, son agent de maintenance ou une personne ayant des qualifications équivalentes. Danger, risque de choc électrique.

DE: Die in dieser Leuchte enthaltene LED darf nur vom Hersteller, dessen Wartungsdienst oder einer Person mit gleichwertiger Qualifikation ersetzt werden. Gefahr, Risiko eines elektrischen Schlages.



IT: Conforme ai Requisiti Regolamentari Europei.

EN: In compliance with European Regulatory Requirements

FR: Conforme aux exigences réglementaires européennes

DE: Entspricht den europäischen regulatorischen Anforderungen

IP44

IT: Grado di protezione: Protetto contro i corpi solidi superiori a 1 mm. Protetto contro gli spruzzi d'acqua da tutte le direzioni.

EN: Protection rating: Protected against solid objects larger than 1 mm. Protected against water splashes from all directions.

FR: Indice de protection : Protégé contre les corps solides supérieurs à 1 mm. Protégé contre les projections d'eau provenant de toutes les directions.

DE: Schutzart: Geschützt gegen feste Fremdkörper größer als 1 mm. Geschützt gegen Spritzwasser aus allen Richtungen.



LED 220-240V
CRI - 80 / 3000K - 4000K

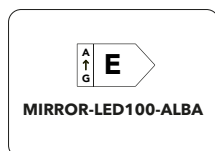

IT: Questi prodotti contengono una sorgente luminosa di classe di efficienza energetica " E , F "

EN: This products contains a light source of energy efficiency class " E , F ".

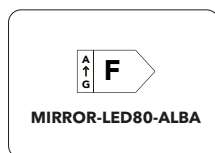

FR: Ce produit contient une source lumineuse de classe d'efficacité énergétique " E , F ".

DE: Dieses Produkt enthält eine Lichtquelle der Energieeffizienzklasse " E , F ".



IT: Classe II. Doppio isolamento. Questo apparecchio non può essere collegato a terra.

EN: Class II. Double insulation. This device must not be earthed.

FR: Classe II. Double isolation. Cet appareil ne doit pas être relié à la terre.

DE: Schutzklasse II. Doppelisolierung. Dieses Gerät darf nicht geerdet werden.



IT Smaltimento
EN Disposal

FR Élimination
DE Entsorgung

MiBYMi



ATTENZIONE: Questo prodotto reca un simbolo relativo allo smaltimento dei rifiuti elettrici ed elettronici. Ciò significa che il prodotto non deve essere smaltito con i rifiuti domestici, ma deve essere consegnato a un sistema di raccolta conforme alla Direttiva Europea 2012/19/UE. Questo significa che questo prodotto deve essere riciclato o smantellato per ridurre al minimo l'impatto ambientale. Le apparecchiature elettriche contengono sostanze pericolose, che possono rappresentare un rischio per l'ambiente e per la salute umana.



WARNING: This product bears a symbol related to the disposal of electrical and electronic equipment waste. It means that this product must not be discarded with household waste, but should be handed over to a collection system compliant with European Directive 2012/19/EU. It indicates that the product should be recycled or dismantled to reduce its environmental impact. Electrical equipment contains hazardous substances that may pose a risk to the environment and human health.



ATTENTION: Ce produit porte un symbole relatif à la mise au rebut des déchets de produits électriques et électroniques. Cela signifie que ce produit ne doit pas être jeté avec les ordures ménagères, mais doit être remis à un système de récupération conforme à la directive européenne 2012/19/UE. Il signifie que ce produit doit être recyclé ou démonté afin de réduire son impact sur l'environnement. Les équipements électriques contiennent des substances dangereuses qui peuvent représenter un risque pour l'environnement et la santé humaine.



ACHTUNG: Dieses Produkt trägt ein Symbol zur Entsorgung von Elektro- und Elektronikgeräten. Das bedeutet, dass dieses Produkt nicht mit dem Hausmüll entsorgt werden darf, sondern einem Sammelsystem gemäß der europäischen Richtlinie 2012/19/EU zugeführt werden muss. Es bedeutet, dass das Produkt recycelt oder zerlegt werden sollte, um seine Auswirkungen auf die Umwelt zu verringern. Elektrische Geräte enthalten gefährliche Stoffe, die ein Risiko für die Umwelt und die menschliche Gesundheit darstellen können.



IT Normative
EN Regulations

FR Réglementations
DE Vorschriften

MiBYMi

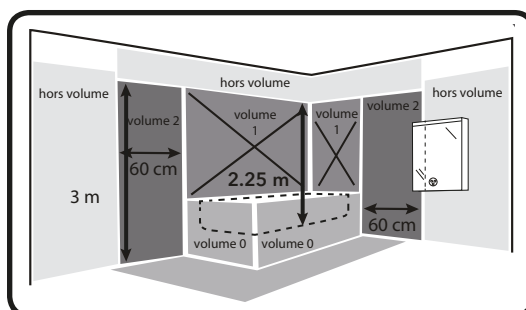

cf: NFC15-100

ATTENZIONE: L'installazione elettrica deve essere eseguita esclusivamente da professionisti qualificati, secondo le norme NFC15-100 e UTE C 15-801. Se il cavo o il cordone esterno flessibile di questo apparecchio di illuminazione è danneggiato, deve essere sostituito esclusivamente dal produttore, dal suo agente di manutenzione o da una persona con qualifiche equivalenti, al fine di evitare qualsiasi rischio. Il cavo o cordone esterno flessibile deve essere sostituito solo con un cavo o cordone flessibile avente le stesse caratteristiche: H05VV-F 2 x 1 mm².

Questo specchio deve essere installato esclusivamente nelle zone 2 e fuori volume, in conformità alle norme NFC15-100 e UTE C15-801. Se la configurazione del vostro bagno è diversa da quella illustrata nello schema, contattate un esperto per l'installazione. Lo specchio deve essere alimentato da un circuito protetto da un dispositivo differenziale-residuale (DDR) con corrente nominale inferiore o uguale a 30 mA. Questo specchio è fisso e non è mobile. Deve essere fissato utilizzando gli elementi di montaggio forniti. L'apparecchio deve essere collegato all'alimentazione tramite una scatola di derivazione di Classe II, IP44, conforme alle norme NFC 15-100 e UTE C 15-801, con morsetti di sezione nominale pari a 2,5 mm². Una volta installato nella posizione d'uso, i cavi di collegamento non devono essere visibili, accessibili né sottoposti a tensioni.

WARNING: Electrical installation must be carried out only by qualified professionals in accordance with standards NFC15-100 and UTE C 15-801. If the external flexible cable or cord of this luminaire is damaged, it must be replaced exclusively by the manufacturer, its maintenance agent, or a person with equivalent qualifications to avoid any risk. The external flexible cable or cord must only be replaced with one having the same specifications: H05VV-F 2 x 1 mm².

This mirror must be installed only in zone 2 and outside volume, in accordance with standards NFC15-100 and UTE C15-801. If the layout of your bathroom differs from the diagram above, contact an expert for installation. The mirror must be powered by a circuit protected by a residual current device (RCD) rated at 30 mA or less. This mirror is fixed and not mobile. It must be mounted using the supplied fixing elements. The device must be connected to the power supply via a Class II junction box, IP44, in accordance with NFC 15-100 and UTE C 15-801, with terminals having a nominal cross-section of 2.5 mm². Once installed in its operating position, the connection cables must not be visible, accessible, or under strain.

ATTENTION: L'installation électrique ne doit être réalisée que par des professionnels selon les normes NFC15-100 et UTE C 15-801. Si le câble ou le cordon extérieur souple de ce luminaire est endommagé, il doit être remplacé exclusivement par le fabricant ou son agent de maintenance ou toute personne de qualification équivalente, cela a n d'éviter tout risque. Le câble ou le cordon extérieur souple ne doit être remplacé que par un câble ou un cordon souple ayant les mêmes caractéristiques : H05VV-F 2 x 1 mm²

Ce miroir doit être installé uniquement dans les zones 2 et hors volume, conformément aux normes NFC15-100 et UTE C15-801. Si l'agencement de votre salle de bain est différent du schéma ci-dessus, contactez un expert pour l'installation. Le miroir doit être alimenté par un circuit protégé par un dispositif à courant différentiel-résiduel (DDR) inférieur ou égal à 30 mA. Ce miroir est fixe et il n'est pas mobile. Il doit être fixé à l'aide des éléments de montage fournis. Cet appareil doit être raccordé à l'alimentation par l'intermédiaire d'une boîte de raccordement Classe II, IP44 conformément à la norme NFC 15-100 et UTE C 15-801, et dont les bornes ont une section nominale égale à 2,5 mm². Une fois installé en position d'utilisation, les câbles de raccordement ne doivent être ni visibles, ni accessibles, ni contraindre.

ACHTUNG: Die Elektroinstallation darf nur von Fachkräften gemäß den Normen NFC15-100 und UTE C 15-801 durchgeführt werden. Wenn das äußere flexible Kabel oder die Leitung dieser Leuchte beschädigt ist, darf es ausschließlich vom Hersteller, dessen Wartungsdienst oder einer Person mit gleichwertiger Qualifikation ersetzt werden, um jegliches Risiko zu vermeiden. Das äußere flexible Kabel oder die Leitung darf nur durch ein Kabel mit denselben Eigenschaften ersetzt werden: H05VV-F 2 x 1 mm².

Dieser Spiegel darf nur in Zone 2 und außerhalb des Volumens installiert werden, gemäß den Normen NFC15-100 und UTE C15-801. Wenn die Anordnung Ihres Badezimmers vom oben dargestellten Schema abweicht, wenden Sie sich für die Installation an einen Experten. Der Spiegel muss über einen Stromkreis versorgt werden, der durch eine Fehlerstrom-Schutzeinrichtung (FI) mit einem Bemessungsstrom von höchstens 30 mA geschützt ist. Dieser Spiegel ist fest montiert und nicht beweglich. Er muss mit den mitgelieferten Befestigungselementen angebracht werden. Das Gerät muss über eine Anschlussdose der Klasse II, IP44, gemäß NFC 15-100 und UTE C 15-801 angeschlossen werden, deren Klemmen einen Nennquerschnitt von 2,5 mm² haben. Nach der Installation in Betriebsposition dürfen die Anschlusskabel weder sichtbar noch zugänglich oder belastet sein.

MiBYMi

MiBYMi by F.A.N EUROPE LIGHTING S.R.L a socio unico

Via Nuova Poggioreale 45/a 80143 Napoli

P.IVA: 03338751211

Codice Identificativo Univoco (S.D.I.) : A4707H7

www.faneurope.it

